

**Sandfilter glasfiberförstärkt PP
50 mm x 1 1/2" limsockel x
invändig gänga 1,8bar grå type
QS400 SM (7043152)**



TEKNISKA SPECIFIKATIONER

Färg	grå
Material	glasfiberförstärkt PP
Anslutning	limsockel x invändig gänga
Tryck	1,8 bar
Max temp.	40 °C
Typ	QS400 SM
Kapacitet	8 m ³ /h
Storlek	50 mm x 1 1/2"
Diameter	440 mm
Vikt	35 kg
Sand	50 kg
Filtyta	0.15 m ²
Max poolvolym	50 m ³

DIMENSIONER

A	754 mm
B	440 mm

C 366 mm

D 264 mm

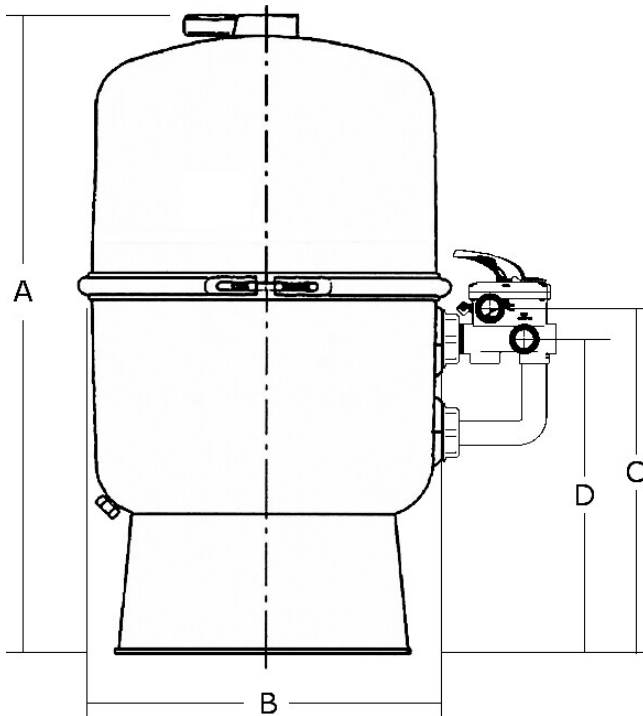

Genererad den: 09/05/2026

Bevo Nordic A/S
Pakhusgården 54
5000 Odense C
Danmark
+45 66 19 25 45
info@bevo.dk
<http://www.bevo.com>