

Filtr piaskowy PP 1 1/2" GW 3,75bar bez typ S450 (7043241)



SPECYFIKACJE TECHNICZNE

Kolor beż

Materiał PP

Połączenie GW

Ciśnienie 3,75 bar

Maks. temperatura 40 °C

Typ S450

Wydajność 6 m³/h

Rozmiar 1 1/2"

Średnica 450 mm

Waga 9 kg

Waga wkłada 75 kg

Pow. filtra 0.16 m²

Maks. obj. 30 m³

WYMIARY

B 18 "

B 18 " inch

A 645 mm

B 450 mm

C 356 mm

D 206 mm

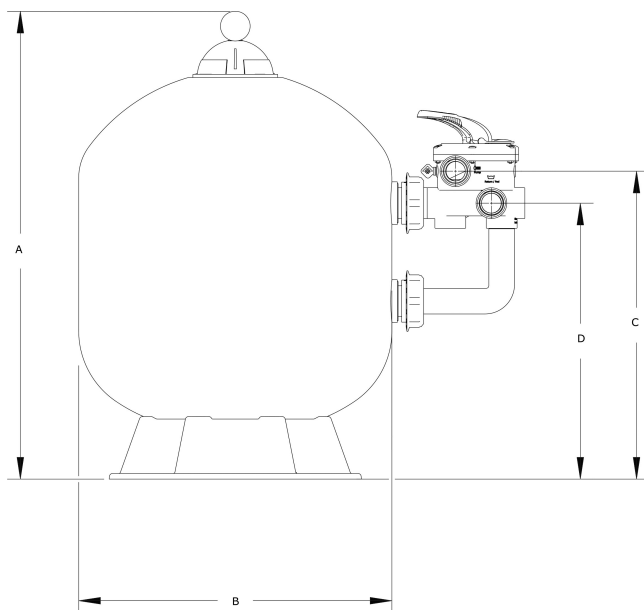

INFORMACJE O PRODUKCIE

Cechy:

- Wysokiej jakości zbiornik filtracyjny z PP
- Niezwykle wysokie maksymalne ciśnienie robocze do 3,75 bara
- W zestawie zawór 6-drożny

Wygenerowano w dniu: 08.11.2025

Bevo Poland Sp. z o.o.
ul. Logistyczna 5

Dąbrówka
62-070 Dopiewo
Polska
+48 61 641 41 02
info@bevo.pl
<http://www.bevo.com>