

Grundfos Mehrstufige Kreiselpumpe Edelstahl 1 1/4" 1,44A 400VAC Typ CRI 1-13 A CA I V HQQV (7039662)



GRUNDFOS 

TECHNISCHE DATEN

Werkstoff	Edelstahl
Welle	Edelstahl 316
Pumpengehäuse	Edelstahl 316
Material Laufrad 1	Edelstahl 304
Spannung	400VAC
Temperaturbereich	-20°C - 90°C
Maximale Umgebungstemperatur	40 °C
Minimale Umgebungstemperatur	0 °C
Typ	CRI 1-13 A CA I V HQQV
Leistung	0.75 PS
Förderhöhe	80 M
Maß	1 1/4"
Leistung	0.55 kW
Laufräder	13
Ampere	1,44 A
Max Durchfluss	2.4 m ³ /h

Saug 1 1/4 "

Effizienz 80,7 %

Motor RPM 2770

ABMESSUNGEN

Cb-1 50 mm

Cb-2 50 mm

H-1 674 mm

L 162 mm

W-1 210 mm

ØDi-1 35 mm

ØDi-2 35 mm

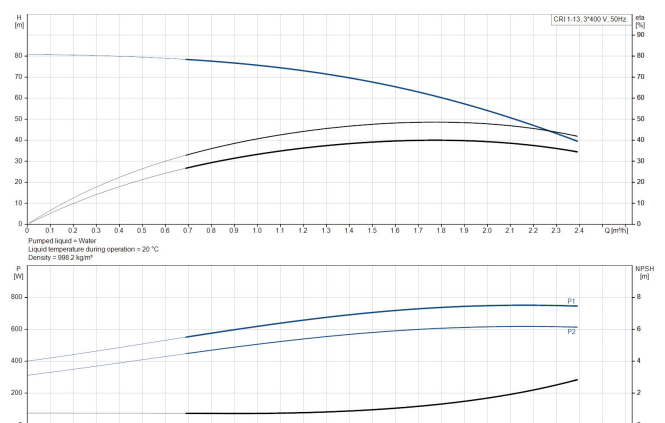
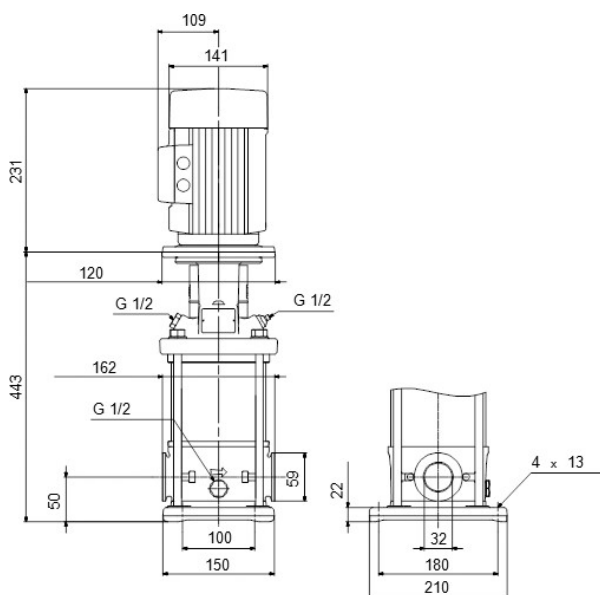

PRODUKTINFORMATIONEN

Grundfos CRI-Pumpen sind vertikale, nicht selbstansaugende, mehrstufige Inline-Kreiselpumpen für den Einbau in Rohrsysteme und die Montage auf einem Fundament, geeignet für industrielle Anwendungen. Diese Konstruktion ermöglicht eine kompaktere Bauweise der Pumpe und der Rohrleitungen. Die CR-Pumpen sind für eine Vielzahl von Anwendungen ausgelegt, die von der Förderung von Trinkwasser bis zur Förderung von Chemikalien reichen. Die Pumpen eignen sich daher für eine Vielzahl von Pumpensystemen, bei denen die Leistung und das Material der Pumpe spezifischen Anforderungen entsprechen.

Generiert am: 08.05.2026

bevo Vertriebs GmbH
Industriestraße 18
32602 VLOTHO-EXTER
Deutschland
+49 (0) 5228 959 0
info@bevo.com
<http://www.bevo.com>